

*Möbeltechnik  
im Griff :)*



Regalsystem Smartcube

## SCHÜCO SMARTCUBE - DER ALLROUNDER

Ein kleiner intelligenter Kubus ist das Herzstück von Schüco Smartcube. Er schmückt, er verbindet, er gibt Stabilität und bietet gleichzeitig Flexibilität. Die Rede ist von einer innovativen Neuheit von Schüco Alu Competence, einem Regalsystem, dessen Potenzial unerschöpflich ist. In der Küche, im Wohnbereich, im Büro. Eins oder mehrere zusammen. Untereinander oder nebeneinander. An der Wand, auf dem Sideboard oder als Aufsatzregal, um einen optischen Akzent zu setzen. In jedem Fall bereichert Schüco Smartcube jede Art von Lebensraum. Dem individuellen Einsatzbereich sowie der Gestaltungsfreiheit sind keine Grenzen gesetzt.



**QUADRATISCH.  
PRAKTISCH.  
SMART.**





## Nennmaße der einzelnen Komponenten

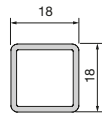
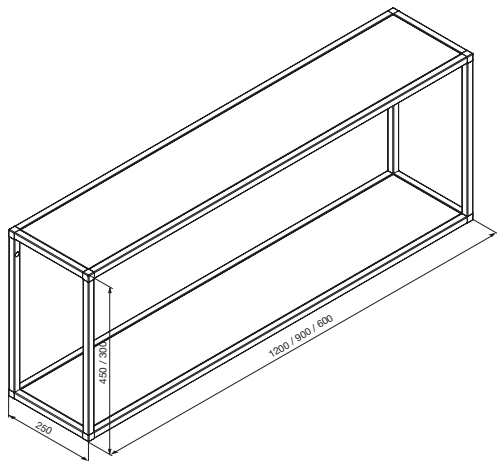

Strebe

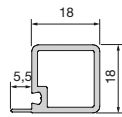

Strebe mit Auflage

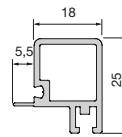

Strebe für Schiebetür oben

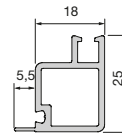

Strebe für Schiebetür unten

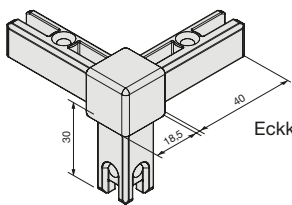

Eckknoten 3s

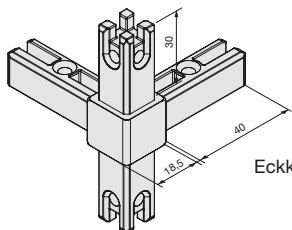

Eckknoten 4s

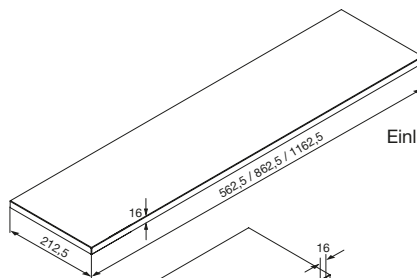

Einlegeboden MDF, Kosmosgrau

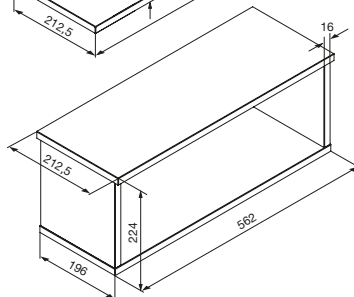

Einhängekorpus MDF, Kosmosgrau

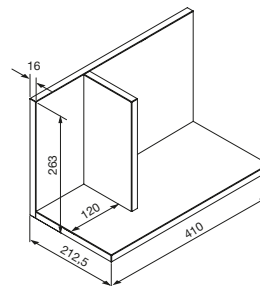

Buchstütze MDF, Kosmosgrau Schiebetür MDF, Kosmosgrau

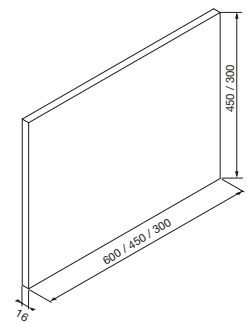

16

